

ティファール

乾電池式毛玉クリーナー

製品番号 JB20 シリーズ

182008816-03



目次

安全上のご注意	2
使用上のご注意	4
各部の名称	5
電池のセット方法	6
使い方	7
お手入れ	10
毛玉くずを捨てる	10
金属メッシュ、カッターのお手入れ	10
本体のお手入れ	10
故障かなと思ったら	11
保管について	12
仕様	12

安全上のご注意

- ご使用の前にこの「安全上のご注意」をよくお読みの上、正しくお使いください。また、本書はいつでも見られる場所に保管してください。
- ここに示した注意事項は、製品を安全に正しくお使いいただき、ご使用になる皆様や周りの方への危害や損害を未然に防止するためのものです。誤った取り扱いをすると生じることが想定される内容を「警告」「注意」の2つに区分しています。いずれも安全に関する重大な内容ですので、必ず守ってください。



警告

誤った取り扱いをしたときに、
人が死亡または重傷を負う可能性が想定される内容



注意

誤った取り扱いをしたときに、
人が損害を負う可能性及び物的損害が想定される内容

各注意事項には、「注意」「禁止」「強制または指示」を促す絵表示(記号)がついています。



禁止行為



強制または
指示



分解禁止



水場禁止

■ 電池の取り扱いについて

警告



電池は乳幼児の手の届くところに置かない

誤飲の恐れがあります。万一、電池を飲み込んだ場合には、ただちに医師に相談してください。



電池は以下の点に注意して取り扱う

発熱、破裂、発火、液漏れなどの原因になります。
ショートさせない／＋、－を逆にして入れない／火中に投げたり、加熱したりしない／分解したり、変形させたりしない

電池が液漏れしたときは、以下の指示に従う

- 素手で液をさわらない。液が目に入ったり体についたりすると、失明やけが、炎症の原因になります。
- 液が体や衣服についたときは、すぐに水道水などのきれいな水で洗い流す。
- 液が目に入ったときは、目をこすらず、すぐに水道水などのきれいな水で洗い流し、直ちに医師の診察を受ける。



電池を使い終わったら、早めに製品から取り出す

長期間(1ヵ月以上)使用しない場合は、製品から電池を取り出す
電池からの液漏れによる故障の原因になります。

⚠ 注意

- ❌ 新旧の電池を混ぜて使用しない
充電式の電池は使用しない
- ❗ 電池の使用表示に従う
使用後は製品の電源をオフにする
定期的に点検（液漏れなど）する

■ 製品の取り扱いについて

⚠ 警告

- ❌ 人体には使用しない
けがをする恐れがあります。
乳幼児の手の届くところに置かない
掃除用ブラシなどの誤飲による事故やトラブルの恐れがあります。

⚠ 注意

- ❌ 修理技術者以外の方は、絶対に分解したり修理・改造は行わない
発火したり、異常作動してけがをすることがあります。
- ❌ 本体を水につけたり、水をかけたり、水洗いしない
- ❌ 本製品が破損したり、異常がある場合は使用しない
弊社修理センターにご連絡ください。
子供だけで使わせたり、乳幼児の手の届くところで使用しない
- ❌ 付属品や部品を乳幼児の手の届く所に置かない
誤飲したり、けがの原因になります。
身につけている衣類や手に持っている衣類に使用しない
けがの原因になります。衣類は机の上などに置いて使用してください。

安全上のご注意 (続き)



毛玉とり以外の目的に使用しない
事故の原因になります。



カッターの刃は鋭利なので、取り扱いに注意する
けがの原因になります。

カッターと金属メッシュは正しく取り付ける
破損やけがの原因になります。



ご使用の前にカッターの刃に破損や変形がないか確認し、異
常がある場合は使用しない
生地を傷める恐れがあります。

金属メッシュは薄いので、表面を強く押したり、固いものにぶつけない
破損して生地を傷める恐れがあります。

ダストボックスをはずした状態で電源スイッチをオンにしない
ファンの部分に指やピンが入った場合、けがの恐れがあります。



金属メッシュを取りはずすときや、取り付けるときは、必ず電
源スイッチをオフにする

使用上のご注意

- この製品は一般家庭用です。毛玉とり以外の目的に使用したり、業務用として使用するのをおやめください。業務用使用、不適切な使用または使用方法を守らなかった場合に関して、製造者は一切の責任・保証を負いません。
- この機器は、安全面の責任を持つことができる人が一緒の場合を除き、子ども、高齢者、障害がある人が使うことを想定していません。
- 屋外で使用しないでください。
- 目立たない所でためしてからご使用ください。
- 身につけている衣類や手に持っている衣類に使用しないでください。
- 使用時はダストボックスをセットしてください。
- 使用済みの電池は、お住いの地域の条例などにしたがって廃棄するか、リサイクル協力店へお持ちください。

各部の名称

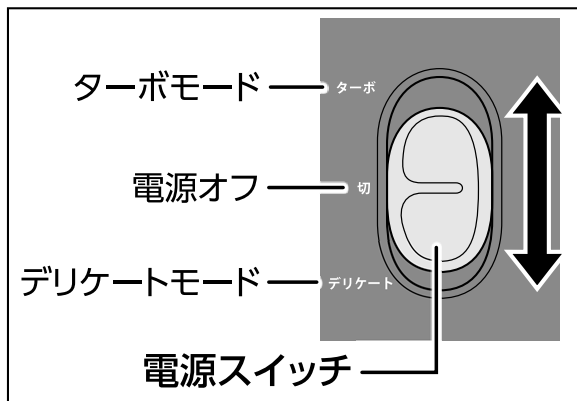
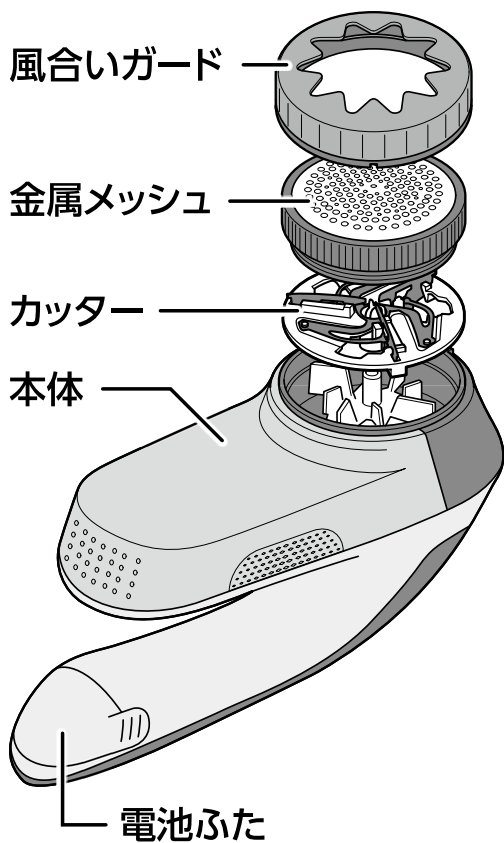

安全装置について

金属メッシュを取り付けていない状態だと安全装置が働いて、電源が入らない構造になっています。

電池のセット方法

本製品は必ずアルカリ乾電池単三形で使用してください。
(電池は付属していません)

⚠ 注意

アルカリ乾電池単三形以外は使用しない。

1 電池ふたをスライドさせて取り外し、+/-の表示に合わせて乾電池をセットします。

電池ふたの左右にある  マークを軽く押さえながらスライドさせると、電池ふたが取り外せます。

電池ふたの内側にも、+/- 表示があります。

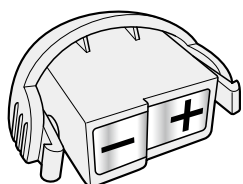

● 電池ふた開閉の際は、乾電池が下に落ちないように本体を水平に保ってください。

● +/- を逆にして入れないようにご注意ください。

● 充電式の電池は使用しないでください。

● 新しい電池と古い電池を混ぜて使用しないでください。

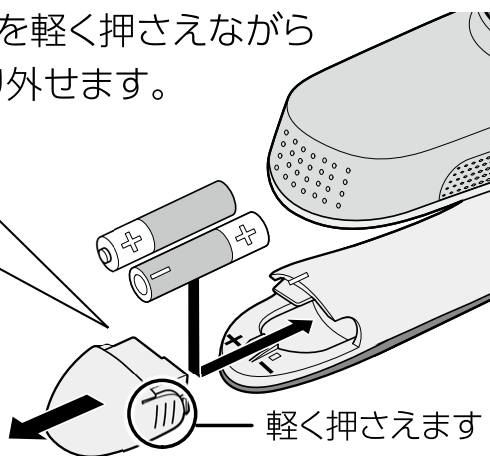

2 電池ふたをセットします。

電池ふたの左右にある  マークを軽く押さえながら、本体に向かってスライドさせるとセットできます。

カチッ

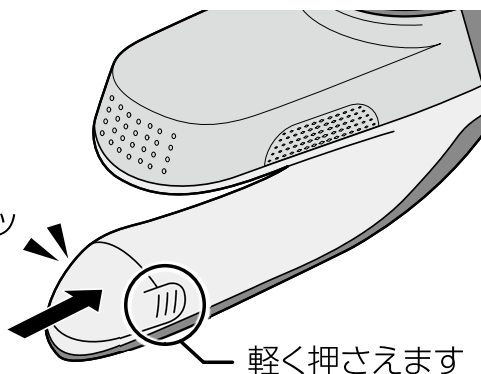

使い方

- 1 金属メッシュやカッターの刃に破損や変形がないか確認します。
- 2 衣類を机の上など平らな場所に置き、シワを伸ばします。

⚠ 注意

- 金属メッシュを当てる角度が鋭角な場合、または当てる角度によっては衣類に穴をあける場合もあります。
- 高額・貴重な衣類には使用しないでください。

使用できない衣類について

以下の衣類には使用しないでください。
生地を傷める恐れがあります。

- モヘア、アンゴラ、カシミアなどの毛足の長いウール素材
- シワが伸ばしにくいもの
- レース・ストッキングなど薄い生地のもの
- 縫い目・刺繍・アップリケなどがしてある部分や布に凹凸のある部分
- ほつれたり、布が薄くなったり、弱くなっている部分

- 3 素材の毛足の長さに応じて、風合いガードをセット・調節します。

風合いガードによって、残す毛足の長さを調節することができます。

高くするほど毛足を残すことができます。細かく調整することで生地を傷めにくくすることができます。

次ページ「風合いガード 3段階設定の目安」を参考にご自身の衣類に合った設定に調整してください。

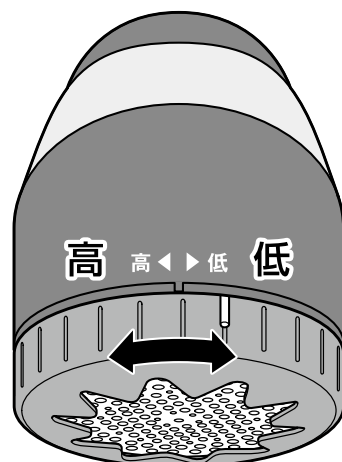

使い方 (続き)

● 風合いガード 3段階設定の目安

	<p>高 毛足が長い生地 (極太の毛糸で編まれたセーターなど)</p>
	<p>低 毛足の短い生地 (薄手のセーターなど)</p>
	<p>風合いガードなし ジャージ、トレーナーなど</p>

● 風合いガードの着脱方法

取り付け方

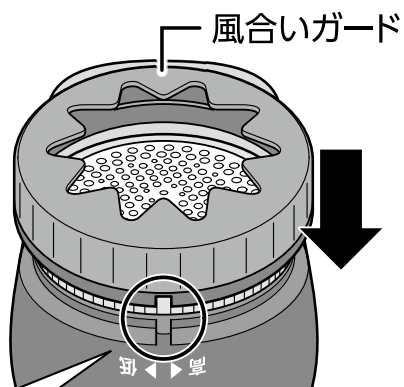

みぞと突起を合わせて取り付けます。

取り付けるときは、電源をオフにしてください。

取り外し方

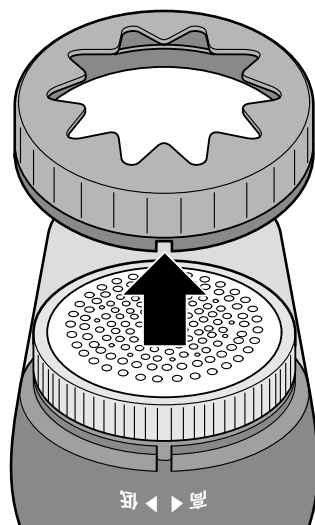

矢印の方向にまっすぐ引っ掛けて取り外します。

4 電源を入れます。

衣類に応じて、電源スイッチをターボモードもしくはデリケートモードに合わせてください。

ターボ	通常時の毛玉取り
デリケート	おしゃれ着等の繊細な衣類の毛玉取り

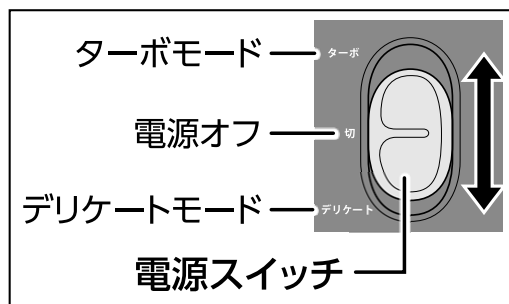

5 見えないところで試し使用をします。

6 衣類にヘッド部を軽く当て、浮かせぎみにゆっくりと動かして毛玉を取ります。

- 衣類にヘッド部を軽く当て、シワにならないように衣類を押さえながら繊維の目にそってゆっくり動かします。
- 薄めの生地に使用する場合は、2つに折り、机の上や平らな台の上に乗せてご使用ください。
- 本製品は衣類の他、カーテン、ソファ、クッション、カーペットなどにもお使いいただけます。
- 以下の場所に使用する場合は、衣類を傷めないようご注意ください。
 - ・ ボタンやジッパーの近く
 - ・ 突起のある部分
 - ・ 接合部
 - ・ 刺繍部分
 - ・ 生地が弱い部分

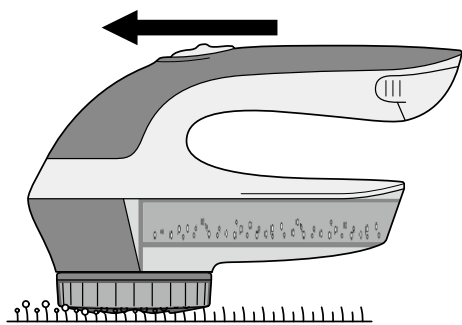
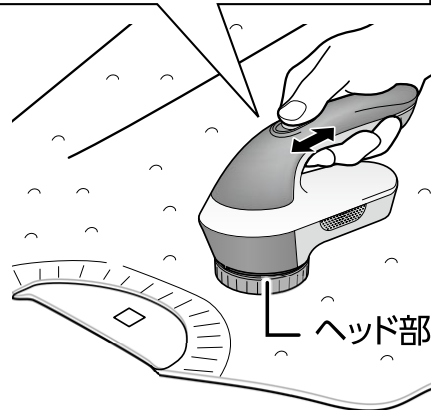

お願い ● 衣類にヘッド部を強く押し付けすぎないようにご注意ください。生地を傷める原因になります。

7 使用が終わったら、電源スイッチをオフにします。

長期間使用しない場合、製品から電池を取り出してください。

お手入れ

⚠ 注意

お手入れするときは、電池を取り外す。

けがの原因になります。

お願い

- 水洗いはしないでください。
- 研磨剤やシンナー、ベンジンは使用しないでください。

毛玉くずを捨てる

ダストボックスに80%ほど毛玉くずがたまったら、空にしてください。その後、ダストボックスをスライドさせるようにして再度本体にセットしてください。ダストボックスが満杯に近づくと、毛玉くずがあふれる可能性があります。

お願い

製品内部に物や指を入れないでください。

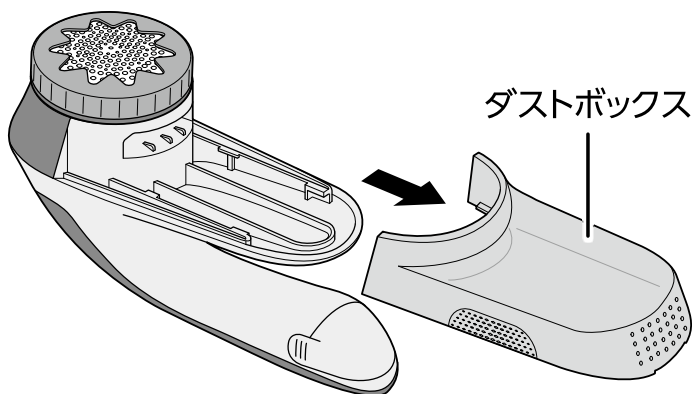

金属メッシュ、カッターのお手入れ

金属メッシュを本体から取り外し、付属の掃除用ブラシで毛玉くずなどを取り除いてください。

⚠ 注意

カッターの刃に直接触れない。
けがの原因になります。

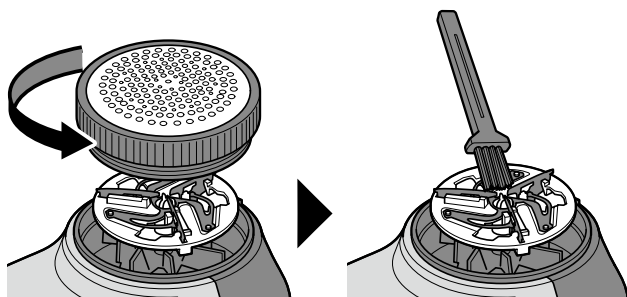

本体のお手入れ

やわらかい布で拭いてください。

がんこな汚れには濡らした布に中性洗剤を含ませてこすり、拭き取ってください。

故障かなと思ったら

状況 スイッチをオンにしても動かない

考えられる原因	対処方法
電池残量がない	電池を交換してください。
電池が正しくセットされていない	電池を正しくセットしてください。
安全装置が働いている	金属メッシュを正しく取り付けてください。
毛玉くずがからまっている	カッターを外し、お手入れしてください。

状況 刃の回転が遅い

考えられる原因	対処方法
電池残量がない	電池を交換してください。
金属メッシュがしっかりと取り付けられていない	金属メッシュを時計回りに回して確実に取り付けてください。
ダストボックスが満杯	ダストボックスにたまった毛玉くずを捨ててください。
カッターがしっかりと取り付けられていない	金属メッシュを外し、カッターが確実に取り付けてください。

状況 切れ味が悪い

考えられる原因	対処方法
風合いガードが高い	風合いガードを回転させて、低めの位置に設定してください。
ダストボックスに毛玉くずがたまっている	ダストボックスを取り外し、毛玉くずを捨ててください。

保管について

使用後は、電源をオフにし、金属メッシュを取り付けた状態で保管してください。
長期間使用しない場合は、乾電池を外してください。

仕様

製品名	乾電池式毛玉クリーナー
電源方式	アルカリ乾電池式 DC3V アルカリ乾電池単三形 (LR6) 2本 ※アルカリ単三乾電池は付属していません。
刃の動作方式	回転式
本体重量	約175g ※電池含まず
サイズ (幅×奥行×高さ)	約67×104×171 (mm)
付属品	掃除用ブラシ

※ 仕様・デザイン等は変更になることがありますので、ご了承ください。

MADE IN CHINA

Memo

株式会社 グループセブ ジャパン

本社：〒107-0062 東京都港区南青山 1-1-1 新青山ビル東館 4F

お客様
相談センター



0570-077772
ナビタイアル® 受付時間：9:00～18:00(土・日・祝日・弊社休業日を除く)

部品注文
センター



0570-086072
ナビタイアル® 受付時間：9:00～18:00(土・日・祝日・弊社休業日を除く)

修理センター

- ※ 全国各地より市内通話料金にてご利用いただけます。
- ※ 商品により部品としての取り扱いのないものがございます。