

## ティファール サイクロン式 コードレス スティック クリーナー エアフォース コンパクト・プラス

キリンJ線

取扱説明書

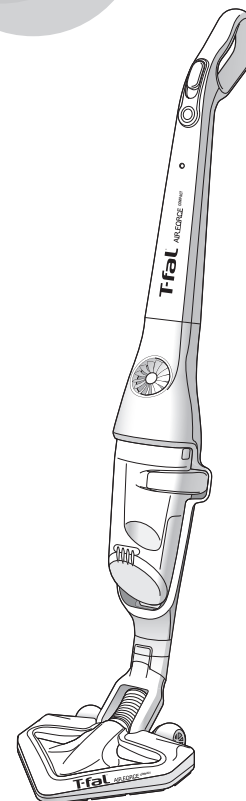

### 目次

安全上のご注意	2
使用上の注意	5
各部の名称	6
組み立て方	7
●ハンドル部を本体に取り付ける……………7	
●ヘッド部を本体に取り付ける……………7	
ご使用になる前に	8
●充電する……………8	
掃除機を使う	9
お掃除のコツ	10
●床とのすきまが狭い場所をお掃除するときは……………10	
●部屋のコーナーを掃除するときは……………11	
たまったゴミを捨てる	12
お手入れする	14
●電動ブラシのお手入れ……………14	
●ダストボックスの洗浄……………16	
●本体・ハンドル部・ヘッド部のお手入れ……………17	
ニッケル水素電池について	18
●電池を交換するときは……………18	
●製品を廃棄するときは—電池リサイクルのお願い……………19	
故障かなと思ったら	20
製品仕様	21

### 株式会社 グループセブ ジャパン

本社：〒141-0022 東京都品川区東五反田3-14-13 高輪ミュージビル  
修理センター：〒242-0001 神奈川県大和市下鶴間2500

お客様  
相談センター



**0570-077772**

ナビダイヤル<sup>®</sup> 受付時間：月～金 10:00～17:00(土・日・祝日を除く)

部品注文  
センター



**0570-086072**

ナビダイヤル<sup>®</sup> 受付時間：月～金 10:00～17:00(土・日・祝日を除く)

※全国各地より市内通話料金にてご利用いただけます。

※商品により部品としての取り扱いのない場合がございます。

このたびは、ティファール コードレス スティック クリーナーをお買い上げいただき、誠にありがとうございます。

正しく安全にお使いいただくため、ご使用前にこの取扱説明書を必ずお読みください。



また、本書はいつでも見られる場所に保管してください。

# 安全上のご注意







ご使用の前に、この「安全上のご注意」をよくお読みのうえ、正しくお使いください。各部の名称は6ページをご参照ください。お読みになったあとは、いつでも見られるところに必ず保管してください。

ここに示した注意事項は、製品を安全に正しくお使いいただき、あなたや他の人々への危害や損害を未然に防止するためのものです。

誤った取り扱いをすると生じることが想定される内容を「危険」「警告」「注意」の3つに区分しています。いずれも安全に関する重大な内容ですので、必ず守ってください。

 <b>危険</b>	誤った取り扱いをしたときに、人が死亡または重症を負うおそれがある差し迫った危険の発生が想定される内容です。
 <b>警告</b>	誤った取り扱いをしたときに、人が死亡または重傷を負う可能性が想定される内容です。
 <b>注意</b>	誤った取り扱いをしたときに、人が損害を負う可能性および物的損害が想定される内容です。

各注意事項には、「注意」「禁止」「強制または指示」を促す絵表示（記号）がついています。

 発火注意	 強制または指示	 分解禁止
 禁止行為	 感電注意	 電源プラグをコンセントからはずす

## ■ ニッケル水素電池の取り扱いについて

### 危険

 **絶対に分解したり修理・改造しない**

分解禁止 電池の漏液、発熱、発火、破裂の原因になります。

 **電池を単独で充電しない**

禁止 電池の漏液、発熱、発火、破裂の原因になります。

 **電池のプラス端子とマイナス端子を金属で接続しない。**

禁止 また、電池をネックレスやヘアピン、コイン、鍵などの金属製品と一緒に持ち運んだり、保管しない

プラス端子とマイナス端子がショートし、電池の漏液、発熱、発火、破裂の原因になります。

 **本製品以外の機器に接続しない**

禁止 過電流により、電池の漏液、発熱、発火、破裂の原因になります。

 **電池を火の中に投入したり、加熱しない**

禁止 電池の漏液、発熱、発火、破裂の原因になります。

### 警告

 **電池を落下させたり、電池に衝撃を与えない**

禁止 電池の漏液、発熱、発火、破裂の原因になります。

 **電池を濡らさない**

禁止 ショートや発熱の原因になります。

 **電池から漏れた液が目に入ったときは、すぐにきれいな水で洗い流して、医師の治療を受ける**

指示 そのままにしておく、目に障害を与えるおそれがあります。

### 注意

 **電池から漏れた液が皮膚や衣服についたら、きれいな水で洗い流す**

指示 そのままにしておく、皮膚がかぶれたりするおそれがあります。

 **電池や製品本体は、普通のゴミと一緒に捨てない**

禁止 電池の発火や環境破壊の原因になります。

## ■ 本体・ACアダプタ・プラグについて

### 警告

 **電源は、一般家庭用100V、50/60Hzのものを使用する**

指示 火災、感電、故障の原因になります。

 **排気口に金属類やピンなどを入れない**

禁止 故障や感電、けがの原因になります。

 **修理技術者以外の方は絶対に分解したり修理・改造をしない**

分解禁止 発火したり、異常作動をしてけがをおそれがあります。

 **濡れた手で、ACアダプタの抜き差しをしない**

感電注意 感電するおそれがあります

 **充電中、ACアダプタが異常に熱くなるときは、ただちに使用を中止する**

発火のおそれ そのまま使うと、ショートしたり発火したりするおそれがあります。

 **ACアダプタをカバーなどでおおった状態で使用しない**

発火のおそれ 熱がこもって発火したり、異常発熱の原因になります。

 **付属のACアダプタ以外のものを本製品に使用したり、本製品のACアダプタを他の電気製品に使用しない**

禁止 火災・感電や電池の漏液・破損・破裂の原因になります。

## 安全上のご注意 (続き)

 **灯油、ガソリン、シンナー等の可燃物、燃え殻、たばこの吸殻などを吸わせない**  
火災の原因になります。

 **掃除機を水洗いしたり、風呂場で使用しない**  
感電するおそれがあります。

 **浴室の近くなど、湿気の多いところや、水に濡れる所で充電しない**  
感電、発火、異常発熱の原因になります。

 **掃除機をお手入れするときは、必ずACアダプタをコンセントからはずす**  
感電やけがの原因になります。

 **電源コード・ACアダプタ・プラグは破損がないか定期的に確認し、異常があればただちに使用を中止する**  
そのまま使うと、感電、発火、異常発熱の原因になります。

 **充電するとき以外は、ACアダプタをコンセントからはずす**  
絶縁劣化による感電・漏電火災の原因になります。

 **引火性のもの（ガソリン、ベンジン、シンナーなど）の近くで使用しない**  
爆発や火災の原因になります。

 **子供が本製品でいたずらをしないよう注意する**  
けがの原因になります。

 **子供だけで使わせたり、乳幼児の手が届く所で使わない**  
やけど、感電、けがをするおそれがあります。

 **電動ブラシが回転しているときに、電動ブラシに触れない**  
けがをするおそれがあります。

 **プラグや電源コードを破損するようなことはしない**  
傷つけたり、加工したり、熱器具に近づけたり、無理に曲げたり、ねじったり、ひっぱったり、重い物を載せたり、束ねたりしないでください。傷んだまま使うと、感電・ショート・火災の原因になります。

 **以下のものは吸わせない**  
●液体 ●水分を含んだ湿ったゴミ  
●ガラスなど鋭利なもの  
●多量の粉体（粉、砂など目つまりするもの）  
●長いひも状のもの  
●ホースにつまるような大きなゴミ  
故障の原因になります。

 **ACアダプタを抜くときは、コードを持たずに必ず先端のアダプタを持って引き抜く**  
感電したり、ショートしたりして発火するおそれがあります。

 **ACアダプタのプラグに付着しているほこりなどは、定期的に取り除く**  
ACアダプタのプラグにほこりなどがたまると、湿気などで絶縁不良となり、火災の原因になります。  
●ACアダプタをコンセントから抜き、乾いた布で拭いてください。

## 使用上の注意

●本製品は一般家庭用です。

通常のご使用以外の目的に使用したり、業務用として使用しないでください。

### 注意

 **電源コードやACアダプタが傷んでいたり、コンセントの差し込みがゆるいときには、使用しない**  
感電・ショート・発火の原因になります。

 **ヘッド部の吸入口をふさいだままの状態、長時間運転しない**  
過熱して変形したり、発火するおそれがあります。

 **直射日光の当たるところに放置・保管しない**  
故障の原因となります。

 **排気口はふさがらない**  
火災の原因になります。

 **火気に近づけない**  
変形したり、故障するおそれがあります。

 **傷つきやすいフローリングや床材などには使用しない**  
床に傷がつくおそれがあります。

# 各部の名称

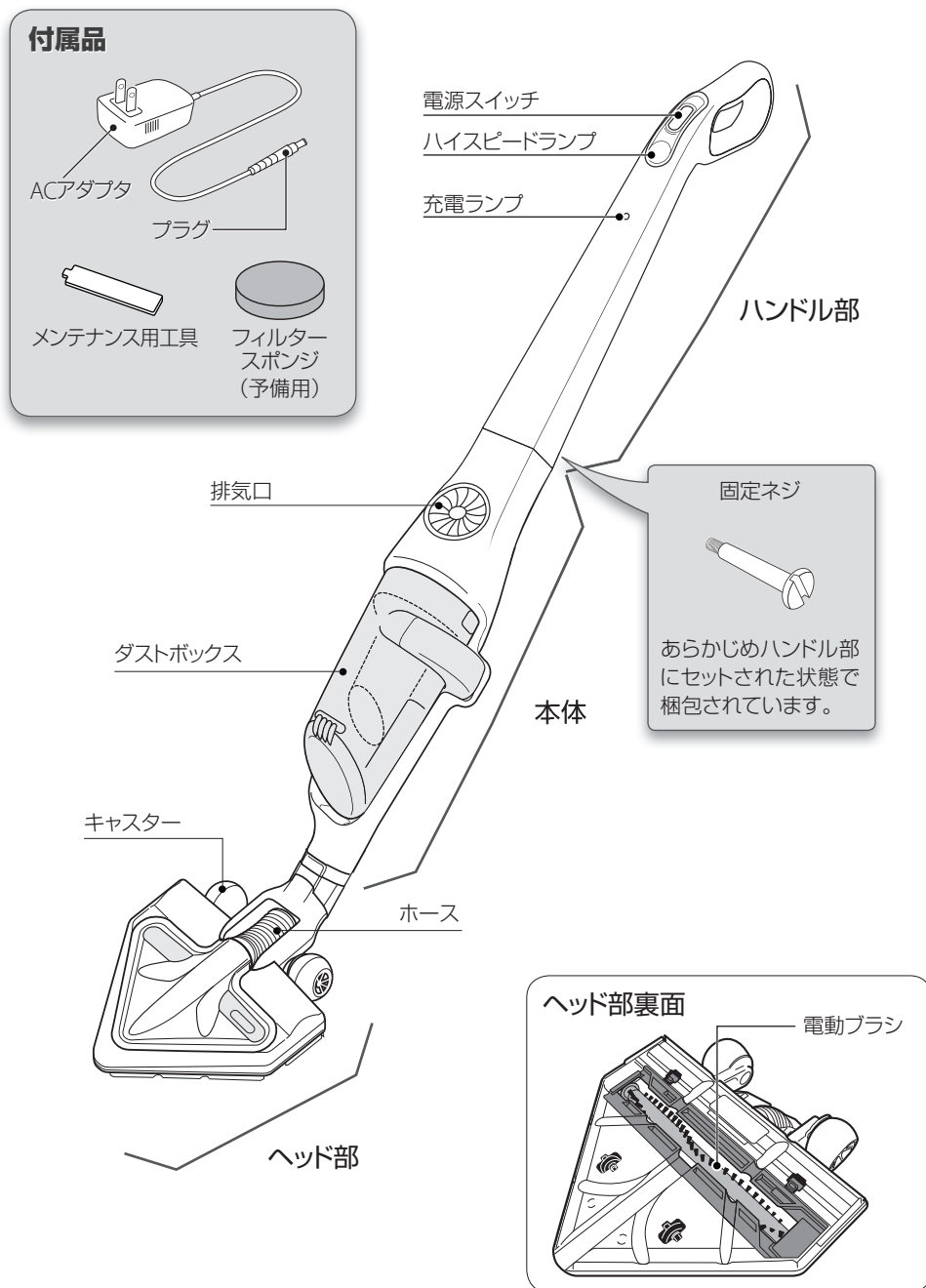

# 組み立て方

## ハンドル部を本体に取り付ける

- 1 マイナスドライバー、またはコインを使って、ハンドル部にあらかじめついている固定ネジ（1本）を取りはずします。

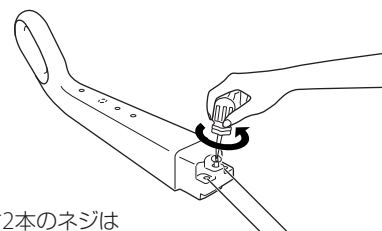

左右2本のネジは  
はずさないでください

- 2 本体にハンドル部を差しこみ、固定ネジを本体裏側にあるネジ穴に入れます。

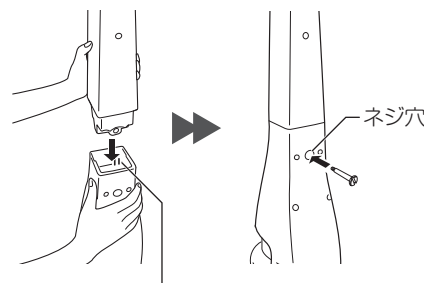

3本のピンに対して、ピン穴が4つありますが、これは異常ではありません。

- 3 固定ネジを時計回りに回して締めます。ハンドル部と本体をしっかり固定してください。

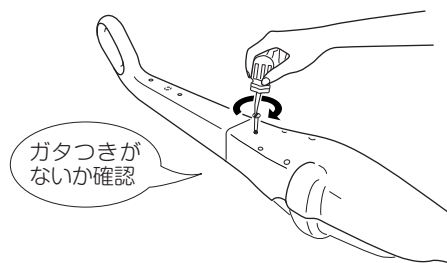

## ヘッド部を本体に取り付ける

- 1 本体にヘッド部をカチッと音がするまで差しこみます。

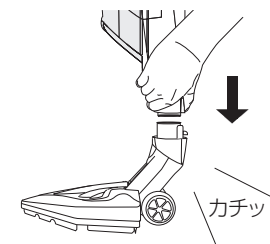

### MEMO

本体をヘッド部に対し垂直に立てると、ストッパーがかかり、掃除機を立たせることができます。

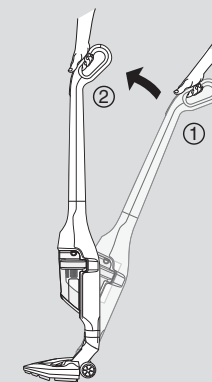

# ご使用になる前に

## 充電する

はじめて使用する場合は、使用前に必ず12時間の充電をしてください。

- 1 掃除機の電源がオフになっているのを確認して、ACアダプタをコンセントに差し込みます。

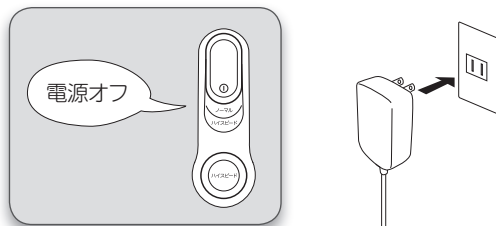

**注意** ACアダプタは必ず本製品に付属のものをお使いください。

- 2 プラグをハンドル部にあるプラグ差込口に差し込みます。

充電が始まり、ハンドル部の充電ランプが赤く光ります。

充電開始から12時間経過すると、充電ランプが消え、充電が終了します。

※ 充電量と充電ランプは連動していません。充電残量にかかわらず、充電開始から12時間は充電ランプが点灯します。

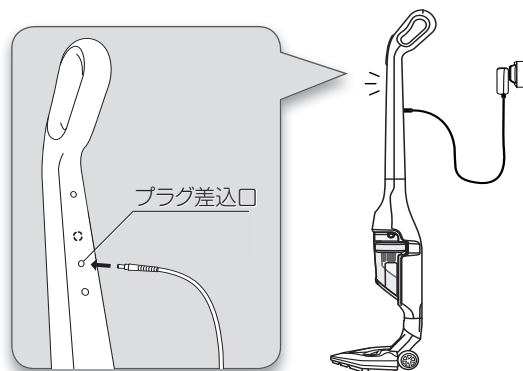

※ フル充電時での連続使用時間の目安

ノーマルモード	ハイスピードモード
最大 25分	最大 15分

電池温度や周囲温度などの使用状態により時間は変わります。  
使用周囲温度：5℃～35℃

## お願い

- 充電するとき以外は、コンセントからACアダプタをはずしてください。
- はじめてお使いになるとき以外は、電池を使いきってから充電してください。
- 掃除するときには、プラグを掃除機からはずしてください。
- 長期間充電せずに放置してあった場合は、充電してからお使いください。

# 掃除機を使う

- 1 充電中の場合は、プラグを掃除機から取りはずします。



- 2 電源スイッチをスライドさせて電源を入れます。

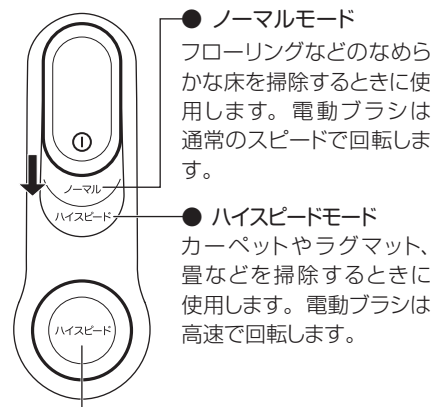

● ノーマルモード  
フローリングなどのなめらかな床を掃除するとき 사용합니다。電動ブラシは通常のスピードで回転します。

● ハイスピードモード  
カーペットやラグマット、畳などを掃除するとき 사용합니다。電動ブラシは高速で回転します。

ハイスピードランプ  
ハイスピードモードを使用しているときに点灯します。

- 3 掃除機を手前に傾けてお掃除します。

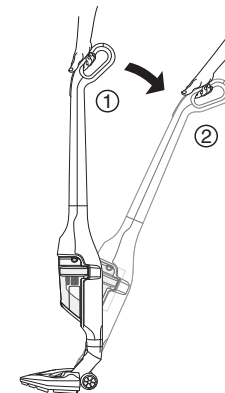

- 4 掃除が終わったら、電源スイッチを電源オフ位置までスライドさせて電源を切ります。

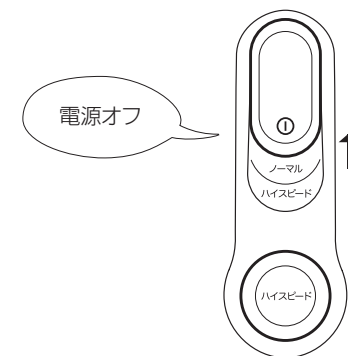

**注意**

- 大きなゴミを吸い込まないようにしてください。ホースがつまり、破損の原因となるおそれがあります。
- 電動ブラシを毛足の長いカーペットや毛皮・カーテンのふちなどに使用しないでください。

# お掃除のコツ

## 床とのすきまが狭い場所をお掃除するときは

ベッドの下など床とのすき間が狭い場所をお掃除するときは、掃除機を右か左にひねってから、掃除機を寝かせて、お掃除します。

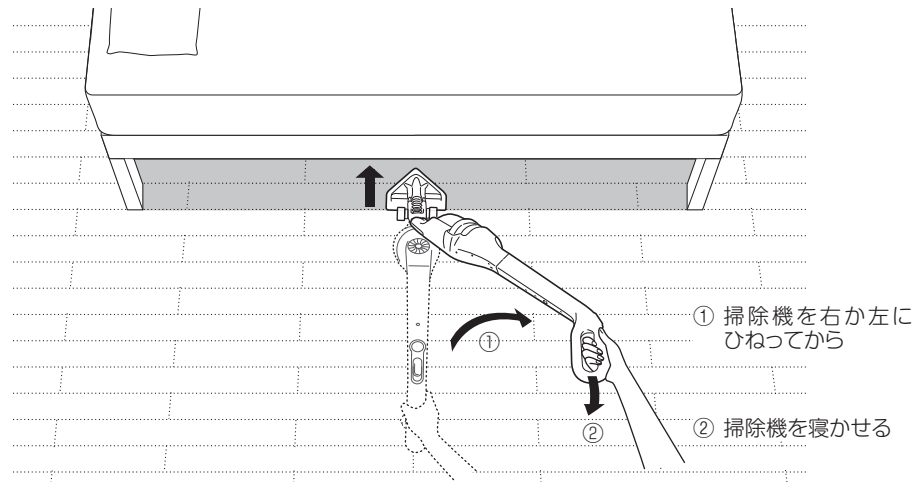

掃除機をひねると、掃除機を寝かせてもヘッド部が床から浮きづらくなり、お掃除がしやすくなります。

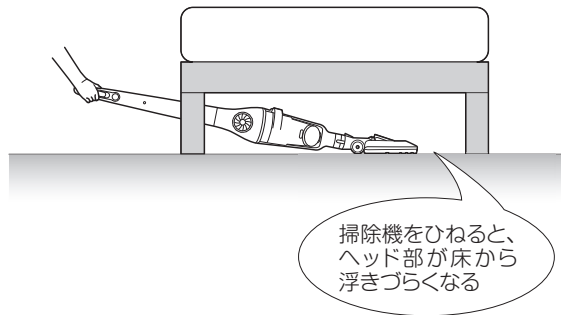

## 部屋のコーナーを掃除するときは

部屋のコーナーにヘッド部を合わせると、コーナーにあるゴミをうまく吸い取ることができます。

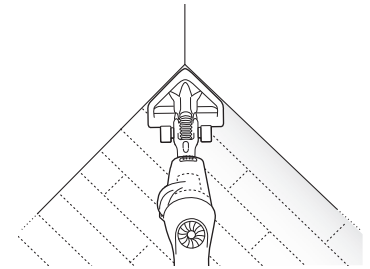

# たまったゴミを捨てる

ダストボックスにゴミがたまってきたら、以下の手順でゴミを捨ててください。

**!** 注意 ダストボックスを取り出す前に掃除機の電源をオフにし、掃除機からプラグを取りはずしてください。

**1** 掃除機を手で支えながら、ダストボックスを押し下げ、本体からダストボックスをはずします。

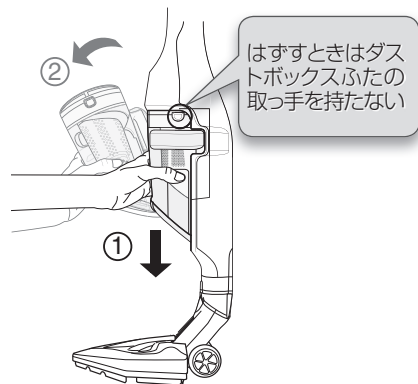

**!** 注意

ダストボックスふたの取っ手部分を持ってははずすと、フィルター部がはずれて、ゴミが散らかるおそれがあります。

**2** ゴミ袋の中やゴミ箱の上でダストボックスを持ち、ゴミ捨てボタンを押します。

ダストボックスの中に入っているゴミが出ます。

落ちにくいゴミがあったら、ダストボックスを軽くたたいて、ゴミを落としてください。



**3** ゴミを捨て終わったら、カチッと音がするまでダストボックスの底ふたを押して、閉めます。

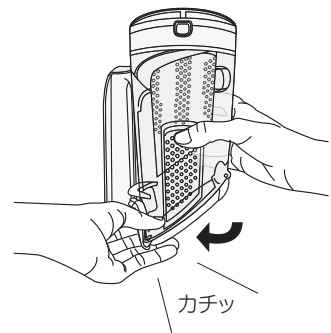

**4** ダストボックスを本体に取り付けます。

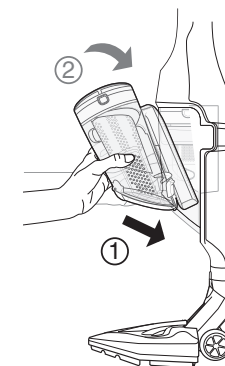

**お願い**

ダストボックスが満杯になる前に、なるべくこまめにゴミを捨ててください。

# お手入れする

**注意** お手入れをするときは、掃除機の電源をオフにし、掃除機からプラグを取りはずしてください。

## 電動ブラシのお手入れ

掃除の目安：長い糸くずや髪の毛がからまっているとき

- 1 付属のメンテナンス用工具を使って、ヘッド部裏面のブラシカバーロックを解除の位置に動かします。



ブラシカバーロック

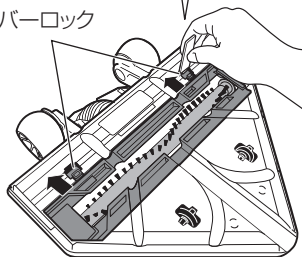

- 2 ブラシカバーを取りはずします。

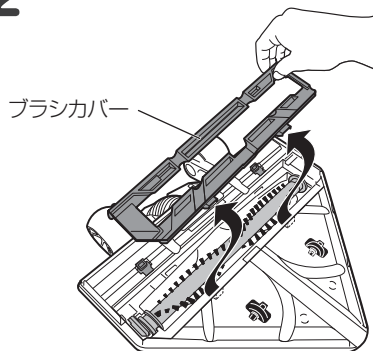

- 3 メンテナンス用工具を使って軸受部の突起を起し、電動ブラシを取りはずします。

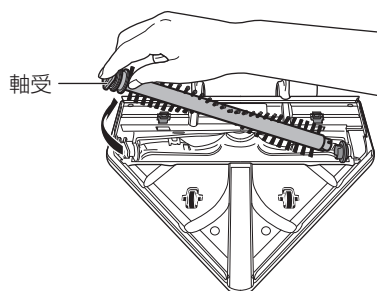
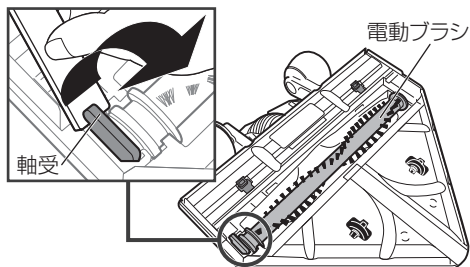

電動ブラシを取りはずすと、軸受もいっしょにはずれる場合がありますが、ブラシに簡単に戻すことができます。

- 4 電動ブラシにからまっている糸や毛を、はさみなどで短く切り、取り除きます。

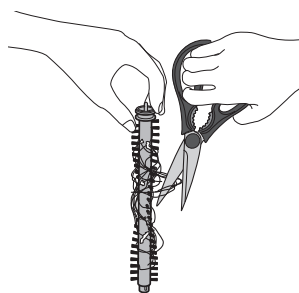

## ■ 電動ブラシを取り付けるとき

- 1 ヘッド部に電動ブラシを差しこみます。

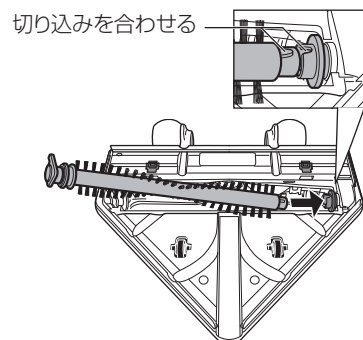

- 2 ヘッド部のみぞに合わせ、電動ブラシを押し込みます。

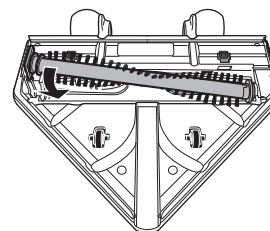

- 3 ブラシカバーを取り付けます。

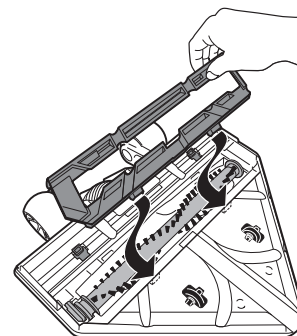

- 4 メンテナンス用工具を使って、ブラシカバーロックをロックの位置に動かします。

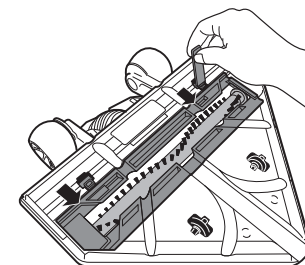



# お手入れする (続き)

## ダストボックスの洗浄

掃除の目安：月1回洗浄

- 1** 掃除機を手で支えながら、ダストボックスを押し下げ、本体からダストボックスをはずします。

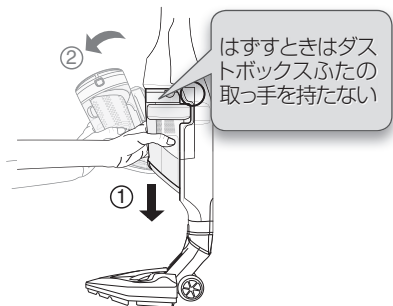

### ！ 注意

ダストボックスふたの取っ手部分を持ってはずすと、フィルター部がはずれて、ゴミが散らかるおそれがあります。

- 2** ダストボックスのふたにある取っ手部分を持ち、上に引き上げてフィルター部を取りはずします。

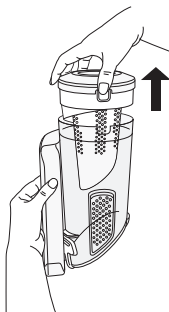

- 3** フィルターふたをはずし、各部品に分解します。

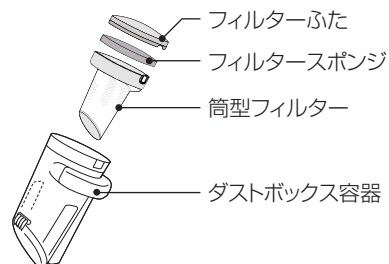

- 4** 各部品を洗浄します。

- ダストボックス容器、フィルターふた、筒型フィルター

フィルタースポンジ以外の部品は、水洗いします。洗ったあと、乾いた布で水滴を拭き取り、十分に乾燥させてください。

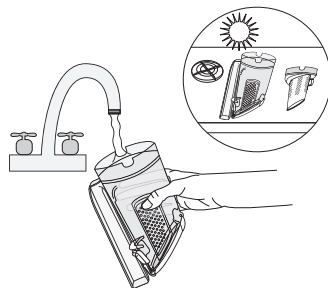

- フィルタースポンジ

せっけんを溶かしたぬるま湯で洗います。すすいだあと、最低12時間乾かしてから掃除機にセットしてください。



### ！ 注意

- 最低でも月1回はフィルタースポンジを洗浄してください。
- フィルタースポンジが濡れている状態で掃除機を使用しないでください。
- フィルタースポンジなしで掃除機を使用しないでください。モーターにゴミが入り、故障の原因になります。

## 本体・ハンドル部・ヘッド部のお手入れ

掃除の目安：汚れが目立ってきたら

固く絞ったふきんなどで拭いたあと、乾かします。頑固な汚れには、濡らした布に中性洗剤を含ませて拭きとってください。

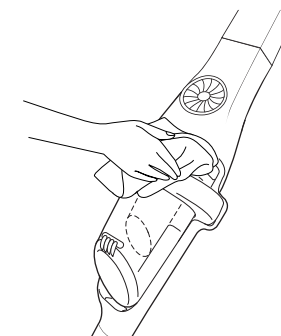

### ！ 注意

- 本体・ハンドル部・ヘッド部は水洗いしないでください。故障の原因になります。
- 磨き粉や金属タワシ、漂白剤などを使わないでください。掃除機に傷がついたり、変色したりするおそれがあります。

# ニッケル水素電池について

## 電池を交換するときは

電池の交換が必要な場合は・・・



弊社お客様相談センターへ  
ご相談ください。(→P.21)

電池は消耗部品です。周囲温度・使用時間など、ご使用の条件により寿命は異なりますが、繰り返しのご使用で、使用できる時間が徐々に短くなっていきます。正しく充電しても、使用できる時間が著しく短くなった場合は、電池の寿命と考えられます。

弊社お客様相談センターへご相談ください。

お客様自身で、充電電池の交換はしないでください。

## 製品を廃棄するときは — 電池リサイクルのお願い



Ni-MH

本製品の充電式電池には、希少な資源である「ニッケル」が使われています。限りある資源を無駄なく使うため、製品を廃棄するときは、次の手順にしたがって充電電池を取り出し、充電式電池リサイクル協力店にお持ちください。

### ！ 注意

充電電池を取り出すときは、必ず掃除機からプラグを取りはずし、電源がオフになっていることを確認してください。

- 1 マイナスドライバー、またはコインを使って、掃除機裏面の固定ネジを取りはずします。

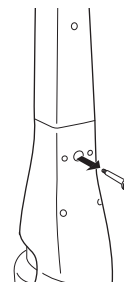

- 2 ハンドル部を本体から引き抜きます。

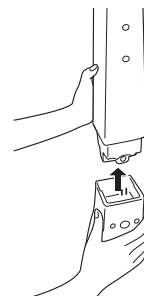

- 3 プラスドライバーを使用して、ハンドル部裏面のネジ5箇所をはずします。

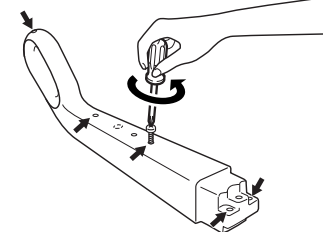

- 4 ハンドルのカバーをはずし、充電電池のコネクタを取りはずします。

① 押しながら ② 引っ張る

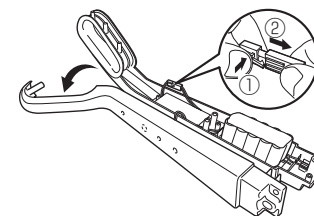

- 5 充電電池を取り出します。

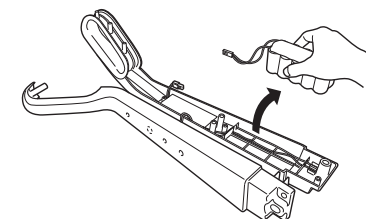

取り出した充電電池は、  
充電式電池リサイクル協力店へ  
お持ちください。

## 故障かなと思ったら

このようなとき	考えられる原因	対処方法
電源をオンにしてもモーターが動かない	電池が消耗している。	充電をしてください。 →P.8「充電する」
吸引力が弱い 運転音が大きくなった	ダストボックスがゴミでいっぱいになっている。	ゴミを捨ててください。 →P.12「たまったゴミを捨てる」
	電動ブラシやホースにゴミが詰まっている。	詰まっているゴミを取り除いてください。 →P.12「たまったゴミを捨てる」
	ダストフィルターや筒型フィルターが目づまりしている。	フィルターのお手入れをしてください。 →P.16「ダストボックスの洗浄」
電動ブラシが回転しない、あるいは回転が弱い	長い糸や毛が電動ブラシにからみついている。	からみついているものを取り除いてください。 →P.14「電動ブラシのお手入れ」
	ブラシに傷がある。	弊社お客様相談センターへお問い合わせください。
	電動ブラシが正しく取り付けられていない。	電動ブラシを正しくセットしてください。 →15ページ「電動ブラシを取り付けるとき」
運転中に電動ブラシが停止する	熱安全装置が作動している。	掃除機の電源をオフにして、本体からプラグを抜き、本体が冷めてから再度電源を入れてください。
		電動ブラシにからみついているものがあれば、取り除いてください。 →P.14「電動ブラシのお手入れ」

## 製品仕様

製品名	エアフォース コンパクト・プラス
サイズ	幅 250mm × 奥行 250mm × 高さ 1080mm
重量	約3,100g
集じん容積	900ml
使用電池	ニッケル水素電池 DC12V (ref. RS-RH5157)
使用周囲温度	5℃～35℃
充電時間	12時間 (フル充電)
連続使用時間 (定格時間)	ノーマルモード時: 最大 25分 ハイスピードモード時: 最大 15分
ACアダプタ	入力: 100V 50-60Hz 0.5A 出力: DC22.0V 200mA
付属品	ACアダプタ(ref. SSA-10W JP 220020)、固定ネジ、メンテナンス用工具、フィルタースポンジ (予備用)

仕様、デザインは変更になることがあります。ご了承ください。 Made in China

**●長年ご使用のコードレスクリーナーの点検を!**



愛情点検

こんな症状はありませんか?	ご使用中止
<ul style="list-style-type: none"> <li>● スイッチを入れても、時々運転しないときがある。</li> <li>● 運転中に、時々止まる。</li> <li>● 運転中に、異常な音や振動がする。</li> <li>● ACアダプタや電源コードを動かすと、通電したりしなかったりする。</li> <li>● いつもより本体やハンドル部が熱くなったり、こげくさい臭いがする。</li> <li>● その他の異常・故障がある。</li> </ul>	<p>このような症状が見られるときは、故障や事故防止のため、使用を中止し、ACアダプタをコンセントから抜いて、必ずお買い上げの販売店に点検・修理をご相談ください。</p>

### 株式会社 グループセブ ジャパン

本社：〒141-0022 東京都品川区東五反田3-14-13 高輪ミュージズビル  
修理センター：〒242-0001 神奈川県大和市下鶴間2500

お客様相談センター  **0570-077772**  
ナビダイヤル。受付時間：月～金 10:00～17:00 (土・日・祝日を除く)

部品注文センター  **0570-086072**  
ナビダイヤル。受付時間：月～金 10:00～17:00 (土・日・祝日を除く)

※全国各地より市内通話料金にてご利用いただけます。  
※商品により部品としての取り扱いのないものがございます。