

取扱説明書

T-fal®

FRESH EXPRESS

フレッシュ エクスプレス

MB755GJP

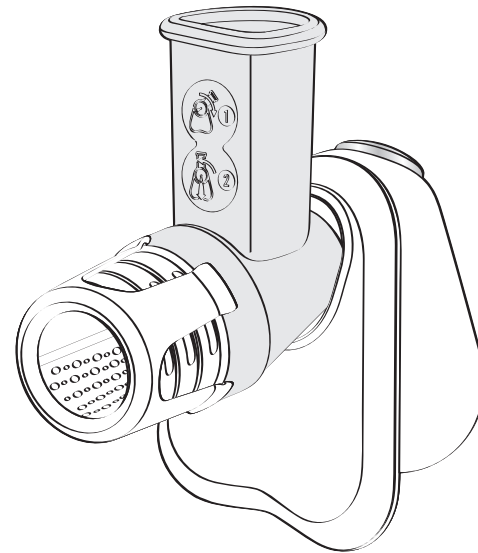

センター線

株式会社 グループセブ ジャパン

本社：〒141-0022 東京都品川区東五反田3-14-13 高輪ミュージズビル
修理センター：〒242-0001 神奈川県大和市下鶴間2500

お客様
相談センター



0570-077772

※受付時間：月～金 10:00～17:00(土・日・祝日を除く)

部品注文
センター



0570-086072

※受付時間：月～金 10:00～17:00(土・日・祝日を除く)

※全国各地より市内通話料金にてご利用いただけます。

※商品により部品としての取り扱いのない場合がございます。

- お買い上げいただきまして、誠にありがとうございます。
- 正しく安全にお使いいただくため、ご使用前にこの取扱説明書を必ずお読みください。
- 読み終わったあとは、いつでも見られる場所に保管してください。

安全上のご注意

- ご使用前に、この「安全上のご注意」をよくお読みのうえ、正しくお使いください。
- お読みになった後は、いつでも見られるところに必ず保管してください。
- ここに示した注意事項は、製品を安全に正しくお使いいただき、あなたや他の人々への危害や損害を未然に防止するためのものです。誤った取り扱いをすると生じることが想定される内容を「警告」「注意」の2つに区分しています。いずれも安全に関する重大な内容ですので、必ず守ってください。

絵表示の例



○ 記号は、禁止の行為であることを告げるものです。図の中や近傍に具体的な禁止内容(左図の場合は分解禁止)が表記されています。



● 記号は、行為を強制したり指示したりする内容を告げるものです。図の中や近傍に具体的な指示内容(左図の場合は電源プラグをコンセントから抜く)が表記されています。

お取り扱い



修理技術者以外の方は絶対に分解したり修理・改造を行わないでください。発火したり、異常作動をしてけがをすることがあります。

- 修理は弊社お客様相談センターにご相談ください。



本体を水につけたり、浸したりしないでください。ショート・感電の恐れがあります。

子供だけで使わせたり、乳幼児の手の届く所で使わないでください。やけど・感電・けがをすることがあります。

運転中はドラムに、指・スプーン・はしなどで触らないでください。けがの原因になります。

電源・コード



電源プラグのほこりなどは定期的に取り除いてください。電源プラグにほこりなどがたまると、湿気などで絶縁不良となり、火災の原因になります。

- プラグを抜き、乾いた布で拭いてください。

電源プラグは根元まで確実に差し込んでください。差し込みが不完全な場合、感電・発熱による火災の原因になります。

- 傷んだプラグ・緩んだコンセントは使わないでください。



 コード・電源プラグを破損するようなことはしないでください。傷つけたり、加工したり、熱器具に近づけたり、無理に曲げたり、ねじったり、ひっぱったり、重い物を載せたり、束ねたりしないでください。
傷んだまま使うと、感電・ショート・火災の原因になります。

● コード・プラグの修理は、弊社お客様相談センターまでご相談ください。

タコ足配線はしないでください。火災の原因となります。

 **注意** 誤った取り扱いをしたときに、人が損害を負う可能性及び物的損害が想定される内容です。

お取り扱い

 不安定な場所や、すべりやすい物の上、水しぶきがかかる場所で使わないでください。製品が落下して故障したり、けがの原因になります。

落下した本体や、変形したドラムを使用しないでください。けがや故障の原因になります。

ストーブやガスコンロなど熱源のそばで使わないでください。製品のプラスチック部分が熱で破損することがあります。

定格時間以上連続作動させないでください。モーターが過熱し、故障の原因になります。定格時間以上使用する場合は、いったんスイッチを切り、モーターが冷めるまで2分ほど待ってから使用してください。

製品を落としたり、強い衝撃を与えたりしないでください。けがや故障の原因になります。

使用中は製品を移動させないでください。けがの原因になります。

調理以外の目的に使用しないでください。けがや故障の原因になります。

ドラムをつけないまま、製品を動作させないでください。

ドラムの回転が完全に止まるまで、ドラムをはずさないでください。

本製品は屋外で使用しないでください。

 必ず調理に適したドラムを正しくセットして使用してください。けがをする恐れがあります。

付属のドラム以外は使用しないでください。けがや故障の原因になります。

ドラムは鋭利なので、十分に注意し、プラスチック部分を持ってください。けがをする恐れがあります。

投入口に材料を入れるときは、必ず付属のプッシャーを使用してください。指・スプーン・はしなどで材料を押しこまないでください。

各部の名称

電源・コード



使用時以外は、電源プラグをコンセントから抜いてください。

絶縁劣化による感電・漏電火災の原因になります。

ドラムの取り付け、取りはずしやお手入れの際は、必ず電源プラグをコンセントから抜いてください。感電やけがの恐れがあります。



電源プラグを抜くときは、コードを持たずに必ず先端の電源プラグを持って引き抜いてください。

感電やショートして発火することがあります。

スイッチが切れていることを確かめてから、電源プラグを抜き差ししてください。けがの原因になります。



注意 本製品は一般家庭用です。

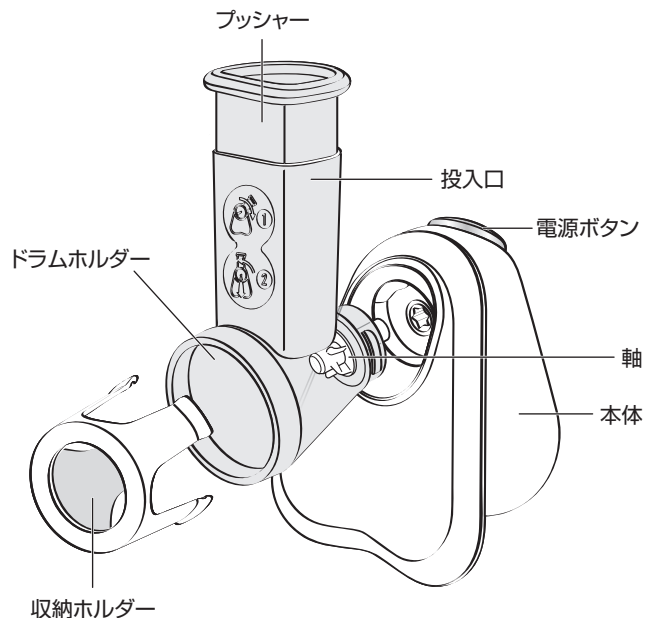

ドラム



(オレンジ)

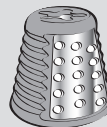

(赤)

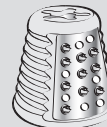

(黄)

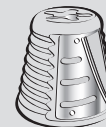

(黄緑)

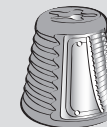

(緑)

※ 使用方法は13～18ページを参照

※ はじめてお使いになるときは、ドラム、ドラムホルダー、プッシャー、収納ホルダーを洗剤で洗い、乾かします。また、食器洗い機もご使用いただけます。ただし、使用状況によっては壊れやすくなるため、上かごなどに入れ、エコモードなどをお選びください。(詳細は、食器洗い機の取扱説明書を参照してください)

注意!

- ドラムの刃は非常に鋭利ですので、取り扱いには十分にご注意ください。持つときは、プラスチック部分を持ってください。
- ドラムを交換するときは、必ずプラグをコンセントから抜いてください。

1 ドラムホルダーを右に傾けたまま差しこみ、本体に取りつける

- 電源プラグはまだ、コンセントに差し込まないでください。

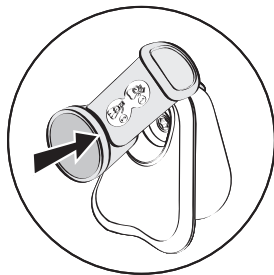

2 ドラムホルダーを反時計回りに回して、垂直に固定する

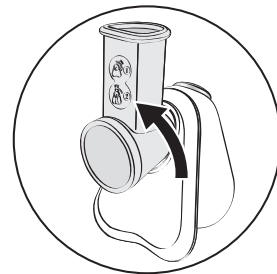

3 ドラムをドラムホルダーに差し込む

注意!

使う前にドラムが正しい位置にあるか確認してください。

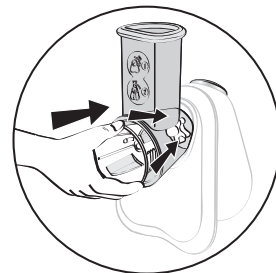

4 電源プラグにコンセントを差し込む

5 電源ボタンを1、2回押し、ドラムを固定させる

注意!

投入口に材料を入れる前に電源ボタンを押し、ドラムを固定してください。

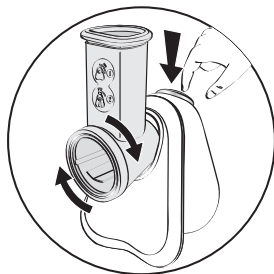

6 プッシャーを取り出し、電源ボタンを押す

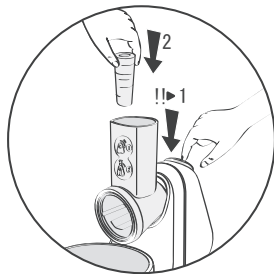

7 電源ボタンを押しながら、材料を投入口に入れ、プッシャーを使って材料を軽く押す

- 電源ボタンは押し続けている間だけ作動するので、押し続けると連続作動します。



注意!

- 投入口に材料を入れるときは、必ず付属のプッシャーを使用してください。指・スプーン・はしなどで材料を押しこまないでください。
- 投入口に材料を入れる前に、電源ボタンを押してください。

ヒント

- 材料がこぼれないように、幅が広く、深さのあるボウルや容器を置いてください。
- 投入口に入れる前に、材料の底面を平らにカットすると、材料がドラムのまわりに付着して詰まることなく、均一にスライスしたり削ったりすることができます。
- 材料はできるだけ垂直に入れると、キレイにカットできます。
- 材料を投入口の長さよりも1cm以上短くして入れると、プッシャーで押し込みやすくなります。
- プッシャーは軽く押ししてください。強く押しすぎると、材料がつぶれてしまう場合があります。
- 投入口に材料を詰めこまないようにしてください。材料を詰めこみ過ぎると、プッシャーで押したときに詰まってしまう。詰まってしまった場合は、材料をもう少し小さめにカットしてください。

ドラムを交換する

- 1 電源プラグをコンセントから抜く
- 2 ドラムホルダーを時計回りに回して、本体から取りはずす



3 ドラムを取りはずし、別のドラムを取りつける

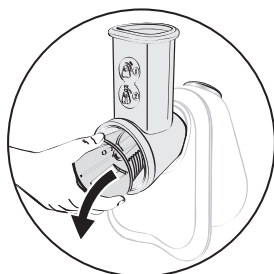

- 4 ドラムホルダーを本体に取りつけ、反時計回りに回して、固定する

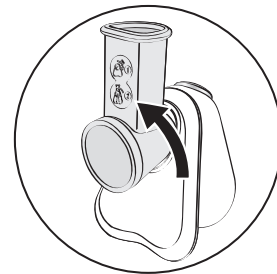

ドラムの選び方

ヒント

- 材料は投入口に入る大きさに切ってください。
- チーズを削ったり、スライスする場合は、チーズを冷蔵庫から出してすぐに使用してください。最も適しているのは、エメンタルチーズやグリュイエールチーズなどの硬質チーズです。一部のチェダーチーズなどの砕けやすいチーズはうまく削ったりスライスしたりできない場合があります。
- できるだけ新鮮な材料を使用してください。野菜は張りがあるものを使い、ドラムには材料を蓄積しないでください。

禁止材料

- 肉 ● 魚 ● ハム、ソーセージ類 ● 砂糖 ● ゆでたまご
- 長いもなどの粘り気の強い食材
- トマトやピーマンなどのやわらかい食材
- コーヒー豆やしょうがなどの固い食材
- ねぎなどのこしのない食材

ドラムの選び方 (続き)







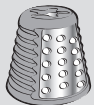

※ おろす機能はありませんので、大根おろし、とろろなどは作れません。

		オレンジ	赤	黄	黄緑	緑
						
		せん切り (細)	せん切り (太)	砕く (アーモンドなど) 削る (チーズなど)	スライス	クリンクルカット
						
にんじん	皮をむき、投入口に入るサイズに切ってください。 ドラムがはずれないように、静かに投入口に入れてください。	○	○		○	○
セロリ	葉を取り除き、8cmの長さに切って、垂直に立てて投入口に入れてください。 うまくカットできない場合、筋を取るとカットできます。	○	○		○	
ズッキーニ	直径4cmくらいの細めのズッキーニを使用するか、投入口に入る大きさに切ってください。	○	○		○	○
じゃがいも	皮をむき、投入口に入る大きさに切ってください。	○	○		○	○
きゅうり	直径4cmくらいの細めのきゅうりを使用するか、投入口に入る大きさに切ってください。		○		○	○
玉ねぎ	皮をむき、投入口に入る大きさのくし形に切ってください。また、投入口の中に立てて入れられるように、端を平らに切ってください。				○	

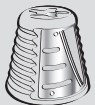
ドラムの選び方 (続き)

	オレンジ	赤	黄	黄緑	緑
					
	せん切り (細)	せん切り (太)	砕く (アーモンドなど) 削る (チーズなど)	スライス	クリンクルカット
					
キャベツ				○	
かぼちゃ	○	○		○ *皮は取り除く	○
りんご	○	○		○	
CHEDDAR チーズ	○	○		○	
パルメザンチーズ			○		

ドラムの選び方 (続き)

	オレンジ	赤	黄	黄緑	緑
					
	せん切り (細)	せん切り (太)	砕く (アーモンドなど) 削る (チーズなど)	スライス	クリンクルカット
					
チョコレート					
	○	○	○		
乾燥したパン (パン粉用) / クッキー					
			○		
ナッツ類 (ヘーゼルナッツ / クルミ / アーモンドなど)					
			○		

お手入れ方法

※お手入れの際は、必ず電源プラグをコンセントから抜いてください。

本体

固く絞ったふきん等で拭いてください。

※本体を水で濡らさないでください。故障の原因になります。

その他取りはずせる部品

使用後はすぐ、スポンジやブラシなどに食器用洗剤をつけ、洗ってください。

※ 食器洗い機をご使用いただけます。ただし、使用状況によっては壊れやすくなるため、上かごなどに入れ、エコモードなどをお選びください。

(詳細は、食器洗い機の取扱説明書を参照してください)

※ シンナー・ベンジン・ステンレスたわしなどは使用しないでください。ドラムが傷つく場合があります。

※ ドラムの刃は非常に鋭利ですので、取り扱いには十分にご注意ください。持つときは、プラスチック部分を持ってください。

※ プラスチック部分に、にんじんなどの材料によって色がついた場合は、料理油をつけた布でこすってから、いつもどおり洗ってください。

収納方法

ドラムを収納する

※ すべてのドラムは製品に収納できます。

1 5つのドラムを収納ホルダーに重ねて置く

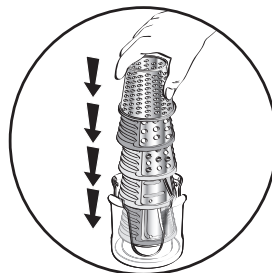

2 収納ホルダーをドラムホルダーの前面にはさみ込む

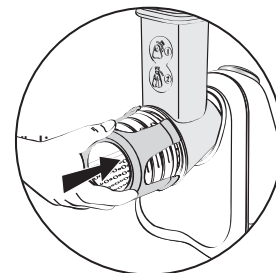

電源コードを収納する

電源コードはコード入れに押し込むと、収納することができます。

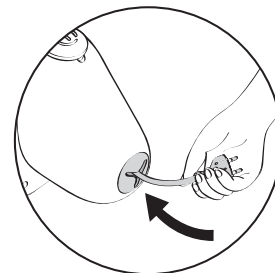

故障かなと思ったら

こんなとき	対処のしかた
■ ドラムの取り付け/取りはずし	
ドラムが正しく固定され ない ロック音が聞こえない	ドラムをドラムホルダーに差し込み、投入口に材料を入れる前に電源ボタンを押し、ドラムを固定してください。
ドラムホルダーを取りつけるときや、取りはずすとき非常に固い	製品が新しいときは固い場合があります。使っていくうちに簡単に着脱できるようになります。ドラムを取りつけるときは、右に傾けたまま差し込み、本体に取りつけてください。
ドラムをホルダーにしっかり取りつけれ ない	はじめに、ドラムホルダー背面の白い軸に材料のくずが付着していないか確認してください。そしてドラムがホルダーの奥までしっかりと入っているか確認してください。電源ボタンを1、2回押し、ドラムを固定させます。
使い終わった後にドラムがはずれない	ドラムホルダーを本体から取りはずすと、ドラムを取りはずしやすくなります。 ドラムホルダーを時計回りに回して、本体から取りはずします。 まだドラムがはずれない場合は、ドラムのプラスチック部分を持ち、ひっぱって取りはずしてください。

こんなとき	対処のしかた
■ ドラムの使い方	
動作中にドラムが落ちる	<ul style="list-style-type: none"> ● 「ドラムをホルダーにしっかり取りつけれない」を参照してください。 ● 投入口ににんじんなどの重い材料を入れ、ドラムに重さがかかり、ドラムがはずれる場合があります。ドラムがはずれないように、静かに投入口に入れてください。
材料がこぼれる	材料がこぼれないように、幅が広く、深さのあるボウルや容器を置いてください。
投入口の底に材料が残る	正常な状態です。プッシャーがドラムの刃で削られてしまうのを防いでいます。
材料がドラムの周りにたまる	使用する材料によっては、材料がたまる場合があります。あまりにたくさんの材料がたまっている場合は、使用を中止し、ドラムの回りにたまっている材料を取り除いてください。
■ うまくいかな場合	
材料によっては水っぽくなる	トマトなどやわらかく水分の多い材料は使用できません。
パルメザンチーズを削るのに時間がかかる	パルメザンチーズは硬いため、削るのに時間がかかります。モーターとドラムに負荷がかからないよう、プッシャーを軽く押してください。

製品仕様

ティファール フレッシュ エクスプレス	
製品番号	MB755GJP
定格電圧／周波数	100V 50/60Hz
定格消費電力	150W
回転数	約120回/分
連続使用時間 (定格時間)	2分
*本体重量	約1.5kg
*製品サイズ	280×160×280mm
コードの長さ	約1.2m

※ 本体にドラムをすべて収納した状態。

愛情点検 ●長年ご使用のフレッシュ エクスプレスの点検を!	
	<p>こんな症状はありませんか</p> <ul style="list-style-type: none"> ● 電源プラグ・コードが異常に熱くなる。 ● コードに傷がついたり、通電したりしなかったりする。 ● 使用中に異常な音がる。 ● その他の異常・故障がある。
	<p>ご使用中止</p> <p>事故防止のため、使用を中止し、コンセントから電源プラグを抜き、お買い上げの販売店へ点検・修理をご相談ください。</p>

株式会社 グループセブ ジャパン

本社：〒141-0022 東京都品川区東五反田3-14-13 高輪ミュージビル
 修理センター：〒242-0001 神奈川県大和市下鶴間2500

お客様
相談センター



0570-077772

受付時間：月～金 10:00～17:00(土・日・祝日を除く)

部品注文
センター



0570-086072

受付時間：月～金 10:00～17:00(土・日・祝日を除く)

※全国各地より市内通話料金にてご利用いただけます。

※商品により部品としての取り扱いのないものがございます。