

Infiny Press Revolution

インフィニープレス レボリューション

ZC500HJP

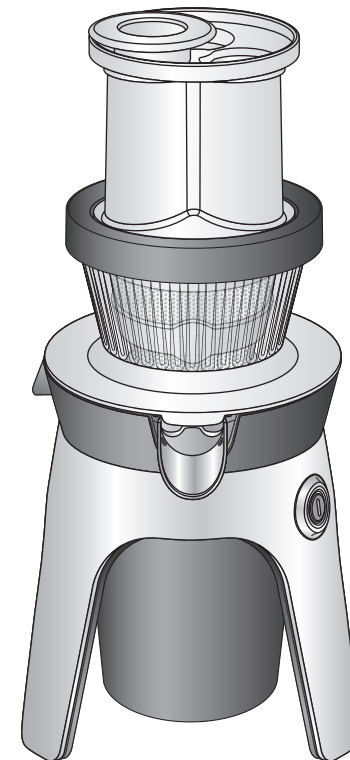

株式会社 グループセブ ジャパン

本社：〒141-0022 東京都品川区東五反田 3-14-13 高輪ミュージズビル
修理センター：〒144-0042 東京都大田区羽田旭町 11-1
羽田クロノゲート7階 YMM内

お客様
相談センター



0570-077772

ナビダイヤル 受付時間：9:00～18:00(土・日・祝日・弊社休業日を除く)

部品注文
センター



0570-086072

ナビダイヤル 受付時間：9:00～18:00(土・日・祝日・弊社休業日を除く)



※ 全国各地より市内通話料金にてご利用いただけます。
※ 商品により部品としての取り扱いのないものがございます。

- お買い上げいただきまして、誠にありがとうございます。
- 正しく安全にお使いいただくため、ご使用前にこの取扱説明書を必ずお読みください。
- 読み終わったあとは、いつでも見られる場所に保管してください。

安全上のご注意

- ご使用前に、この「安全上のご注意」をよくお読みのうえ、正しくお使いください。
- お読みになった後は、いつでも見られる所に必ず保管してください。
- ここに示した注意事項は、製品を安全に正しくお使いいただき、あなたや他の人々への危害や損害を未然に防止するためのものです。誤った取り扱いをする
と生じることが想定される内容を「警告」「注意」の2つに区分しています。
いずれも安全に関する重大な内容ですので、必ず守ってください。



絵表示の例

-  ○記号は、禁止の行為であることを告げるものです。
図の中や近傍に具体的な禁止内容(左図の場合は分解禁止)が表記されています。
-  ●記号は、行為を強制したり指示したりする内容を告げるものです。
図の中や近傍に具体的な指示内容(左図の場合は電源プラグをコンセントから抜く)が表記されています。

警告



誤った取り扱いをしたときに、
人が死亡または重傷を負う可能性が想定される内容です。

必ずお守りください

-  定格15A・交流100Vのコンセントを使用してください。
●延長コードも定格15Aのものをお使いください。
-  異常時(こげ臭い、発煙など)は、直ちにプラグを抜き、使用を停止してください。
●ショートや発火する恐れがありますので、弊社お客様相談センターまで
ご相談ください。
-  濡れた手で、電源プラグの抜き差しはしないでください。
●感電の原因になります。



お取り扱い

-  修理技術者以外の人は絶対に分解したり修理・改造を行わないでください。
発火したり、異常作動をしてけがをすることがあります。
●修理は弊社お客様相談センターにご相談ください。
-  本体を水につけたり、浸したりしないでください。
ショート・感電の恐れがあります。
子供だけで使わせたり、乳幼児の手の届く所で使わないでください。
やけど・感電・けがをすることがあります。

電源・コード

-  電源プラグのほこりなどは定期的に取り除いてください。
電源プラグにほこりなどがたまると、湿気などで絶縁不良となり、火災の
原因になります。

- プラグを抜き、乾いた布で拭いてください。

電源プラグは根元まで確実に差し込んでください。
差し込みが不完全な場合、感電・発熱による火災の原因になります。

- 傷んだプラグ・緩んだコンセントは使わないでください。



-  コード・電源プラグを破損するようなことはしないでください。傷つけたり、加工したり、熱器具に近づけたり、無理に曲げたり、ねじったり、ひっぱったり、重い物を載せたり、束ねたりしないでください。
傷んだまま使うと、感電・ショート・火災の原因になります。
- コード・プラグの修理は、弊社お客様相談センターまでご相談ください。

タコ足配線はしないでください。火災の原因となります。

注意

誤った取り扱いをしたときに、
人が損害を負う可能性及び物的損害が想定される内容です。

お取り扱い

-  不安定な場所や、すべりやすい物の上、水しぶきがかかる場所で使わないでください。製品が落下して故障したり、けがの原因になります。
落下した本体や変形した部品を使用しないでください。けがや故障の原因になります。
使用中は製品を移動させないでください。けがの原因になります。
ストーブやガスコンロなど熱源のそばで使わないでください。
製品のプラスチック部分が熱で破損することがあります。
定格時間以上連続作動させないでください。モーターが過熱し、故障の原因になります。定格時間以上使用する場合は、いったんスイッチを切り、モーターが冷めるまで5分ほど待ってから使用してください。
製品を落としたり、強い衝撃を与えたりしないでください。けがや故障の原因になります。
調理以外の目的に使用しないでください。けがや故障の原因になります。
動作中に髪の毛やスカーフ、ネクタイなどが製品に巻きこまれないよう
ご注意ください。
本製品は屋外で使用しないでください。

各部の名称

⊘ 運転中はフタを開けないでください。けがや故障の原因になります。
 スクリューの取り付け、取りはずしやお手入れの際は、エッジ部分にご注意ください。

❗ 投入口に食材を入れるときは、必ず付属のプッシャーを使用してください。指・スプーンはしなどで食材を押しこまないでください。

運転中に食材が詰まった場合は、電源ボタンをオフにして、電源プラグをコンセントから抜き、食材が詰まっていないか確認してください。再度電源を入れる前に、絞りがすなどを取り除いてください。

付属の部品以外は使用しないでください。
 けがや故障の原因になります。

電源・コード

⊘ 使用時以外は、電源プラグをコンセントから抜いてください。
 絶縁劣化による感電・漏電火災の原因になります。

部品の取り付け、取りはずしやお手入れの際は、必ず電源ボタンをオフにして、電源プラグをコンセントから抜いてください。感電やけがの恐れがあります。

❗ 電源プラグを抜くときは、コードを持たずに必ず先端の電源プラグを持って引き抜いてください。
 感電やショートして発火することがあります。

スイッチが切れていることを確かめてから、電源プラグを抜き差ししてください。けがの原因になります。

❗ 注意 本製品は一般家庭用です。

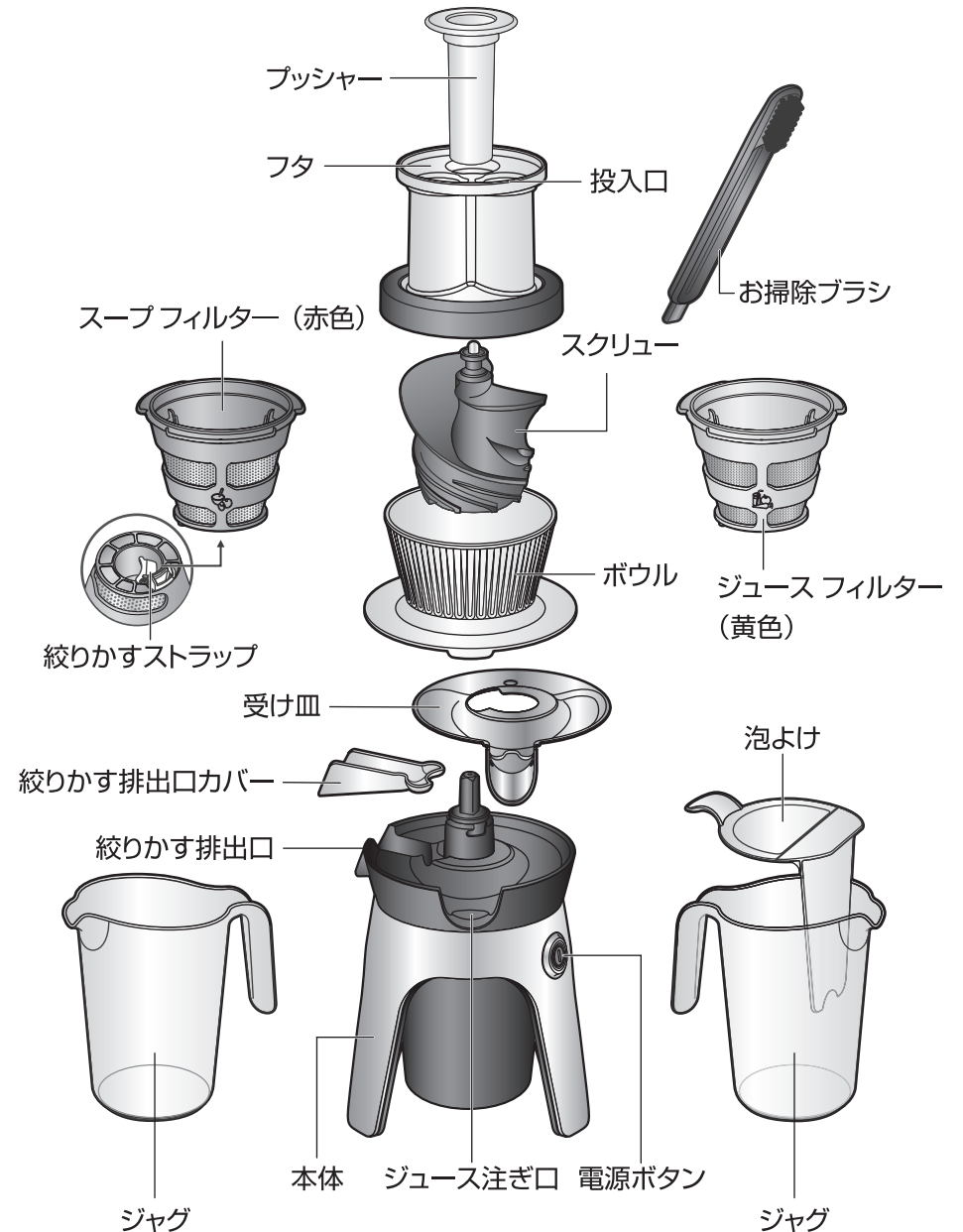

製品の使い方

※ はじめてお使いになるときは、本体以外の部品を洗ってください。

※ フィルターはレシピによって使い分けてください。

ジュースフィルター（黄色）：

網目が細かいので、ジュースを作るときに適しています。

スープフィルター（赤色）：

網目が粗いので、スープなどペースト状のものを作るときに適しています。

1 絞るかすストラップを正しい位置にセットする

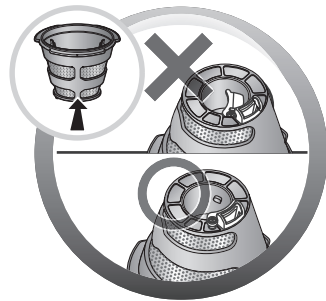

2 絞るかす排出口カバーと受け皿をセットした後、ボウルをセットする

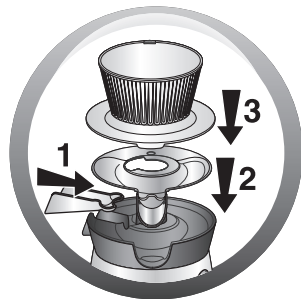

3 フィルターをボウルにセットし、時計回りに回転して、固定する

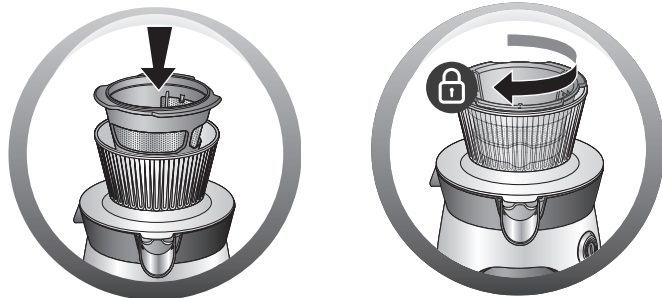

4 スクリューを差し込む

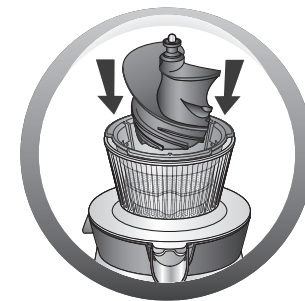

5 フタを合わせ、上から押しながら、フタの側面にある突起に指をかけ、「カチッ」と音がするまで時計回りに回す

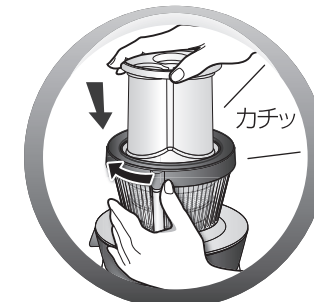
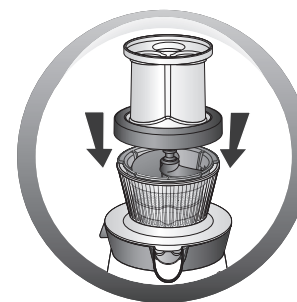

6 ジュース注ぎ口と絞るかす排出口にジャグをセットする

ジャグが満杯になったら、空にしてください。

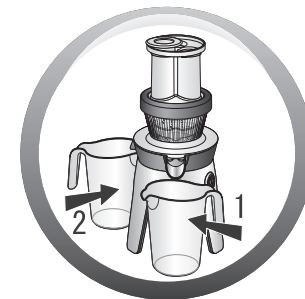

注意!

ジュース注ぎ口が下を向いているか確認してください。

7 電源ボタンをオンにして、投入口から食材を入れ、プッシャーで下に押す

ムダなく絞り切るためには、絞り終えた後数秒間電源ボタンをオンにしたままにし、しばらくそのまま運転させてください。

- 定格時間以上連続作動させないでください。

注意!

- 食材はモーターが動いている間だけ入れてください。
- 投入口に食材を入れるときは、必ず付属のプッシャーを使用してください。指・スプーン・はしなどで食材を押しこまないでください。
- プッシャーを強く押しすぎないでください。

8 ジュースを絞り終えたら、ジャグを動かす前に、しずくが垂れないようにジュース注ぎ口を押し上げる

9 ジュースが泡立っていたら、泡よけをジャグにセットする

ジュースを注ぐときにグラスに泡が入らないようにすることができます。



使い方のヒント

- ほとんどの果物や野菜は、皮や種を取り除く必要はありません。皮が厚いものだけ皮を取り除いてください（柑橘類やバナナ、パイナップル、メロン、パッションフルーツなど）。
また、大きくて固い種（桃、杏、マンゴーなどの種）や、パイナップルの芯は取り除いてください。
- 食材をよく洗ってください。
- 食材は投入口を通る大きさに切ってください。

禁止材料

- 大きくて固い種がある果物（種を取り除いていない状態）
- 氷や角砂糖など固いもの
- 肉・魚

食材選びのヒント

- ジュースに適した食材を選んでください（オレンジ、りんご、梨、パイナップル、ぶどう、トマト、にんじん、セロリ、きゅうりなど）。
- バナナ、アボカド、なす、いちじくなどはうまくジュースになりません。
- バナナのような果汁が少ないものや香草を絞るときは、果汁が多い果物や野菜と一緒に絞ることで、絞りやすくなります。
- 冷凍した食材を使うときは、完全に解凍させてください。
果物とシロップを一緒に絞ることもできます（ライチやももなど）。

異なるジュースを連続で作りたい場合は

電源ボタンをオンにして、投入口から水を少しずつ流し入れ、洗い流すことができます。必ずジュース注ぎ口には空のジャグを置いてください。
洗い流した後すぐ別のジュースを作ることができます。

使い終わった後

※お手入れの際は、必ず電源プラグをコンセントから抜いてください。

本体

固く絞ったふきん等で拭いてください。

※本体を水で濡らさないでください。故障の原因になります。

その他部品

使用後はすぐ、スポンジやブラシなどに食器用洗剤をつけ、洗ってください。

※ フィルター、スクリューは付属のお掃除ブラシなどで洗ってください。

※ プッシャー、フタ、ボウル、スクリュー、受け皿、ジャグ、泡よけ、絞りかす排出口カバーは食器洗い機をご使用になれます。ただし、使用状況によっては壊れやすくなるため、エコモードなどをお選びください。(詳細は、食器洗い機の取扱説明書を参照してください)

※ 絞りかすストラップは、お手入れの際には、取りはずすことができます。

お掃除ブラシの尾の部分などで洗ってください。

※ シンナー、ベンジン、研磨剤が入ったスポンジ、ステンレスたわしなどは使用しないでください。部品が傷つく場合があります。

こんなとき	対処のしかた
電源が入らない	<ul style="list-style-type: none"> ● すべての部品が正しくセットされているか確認してください。 ● コンセントに電源プラグが差し込まれているか確認してください。 ● フタが正しくロックされているか確認してください。
運転が突然止まったり、電源ボタンが赤く点滅している	<ul style="list-style-type: none"> ● 電源ボタンをオフにしてから、再度電源ボタンをオンにしてください。 ● もし再度安全装置が働き電源が切れた場合は、フィルターやスクリューなど、本体以外のすべての部品を取りはずし、洗浄してから、再度電源を入れてください。
運転が突然止まったり、電源ボタンが白く点滅している	安全装置が働いています。モーターが冷めるまで数分待ってから絞りかすなどを取り除き、再度電源ボタンをオンにしてください。
出されるジュースの量が少ない	<ul style="list-style-type: none"> ● 投入口、スクリュー、フィルター、絞りかすストラップ、ボウル、受け皿、ジャグを洗って乾かしてください。 ● 絞りかすストラップが正しい位置にセットされているか確認してください。
ジュースが漏れる	すべてのパーツ、特に受け皿の部分が正しく組み立てられているか確認してください。

ティファール インフィニープレス レボリューション	
定格電圧	100V
定格消費電力	300W
定格周波数	50/60Hz
1分間当たりの回転数	80回転
連続使用時間 (定格時間)	14分
本体重量	約4.3kg
コードの長さ	約1.5m
製品サイズ	225×210×444mm

愛情点検 ●長年ご使用のスロージャーの点検を!	
	<p>こんな症状はありませんか</p> <ul style="list-style-type: none"> ● 電源プラグ・コードが異常に熱くなる。 ● コードに傷が付いたり、通電したりしなかったりする。 ● 使用中に異常な音がする。 ● その他の異常・故障がある。
	<p>ご使用中止</p> <p>事故防止のため、使用を中止し、コンセントから電源プラグを抜き、お買い上げの販売店へ点検・修理をご相談ください。</p>

株式会社 グループセブ ジャパン

本社：〒141-0022 東京都品川区東五反田 3-14-13 高輪ミュージズビル
 修理センター：〒144-0042 東京都大田区羽田旭町 11-1
 羽田クロノゲート 7 階 YMM 内

お客様
相談センター



0570-077772

受付時間：9:00～18:00(土・日・祝日・弊社休業日を除く)

部品注文
センター



0570-086072

受付時間：9:00～18:00(土・日・祝日・弊社休業日を除く)

修理センター

※ 全国各地より市内通話料金にてご利用いただけます。
 ※ 商品により部品としての取り扱いのない場合がございます。